

Varenummer: 03008035  
Beskrivelse: Fluro ledhoved GARS 35  
Hus i rustfast stål

## Mål

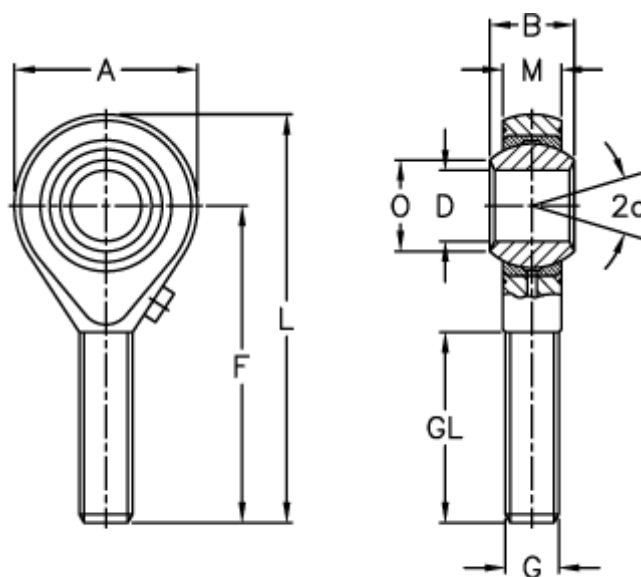

Str. 3-5 uden smørenippel

A	= 80	L	= 165
a (grader)	= 19	M	= 28
B	= 43	O	= 37.7
D	= 35	Statisk belastning C0 (kN)	= 191
Dynamisk belastning C (kN)	= 80	Tilladelige o/min	= 330
F	= 125	Vægt (g)	= 1600
g	= M36x2		
GL	= 77		